



West Bengal

Excise Sub - Inspector (SI)

West Bengal Police Recruitment Board (WBPRB)

পর্ব ২ (Volume 2)

রিসনিং (Reasoning)



INDEX

রিসনিং (Reasoning)		
1.	অ্যানালজি রিজনিং বা সাদৃশ্য (Analogy Reasoning)	1
2.	Classification (বিভাগীকরণ বা শ্রেণীবিভাগ)	29
3.	কোডিং-ডিকোডিং রিজনিং-এর ধারণা (Coding-Decoding)	43
4.	Blood Relation (রক্তের সম্পর্ক)	59
5.	Direction Sense Test (দিক নির্ণয় পরীক্ষা)	76
6.	Logical Sequence of Words (শব্দের যৌক্তিক ক্রমবিন্যাস)	94
7.	Alphabet Test (বর্ণমালা পরীক্ষা)	102
8.	Ranking Arrangement (ক্রম এবং অবস্থান নির্ণয়)	117
9.	Syllogism (ন্যায় বা অনুমান)	133
10.	Puzzle Test (ধাঁধা পরীক্ষা)	159
11.	Missing Number Test (অনুপস্থিত সংখ্যা নির্ণয়)	176
12.	Paper Folding and Cutting (কাগজ ভাজ করা ও কাটা)	185
13.	Non-verbal Reasoning (অবাক্ষরিক যুক্তি)	187
14.	Statement and Conclusion (বিবৃতি ও সিদ্ধান্ত)	189

অ্যানালজি রিজনিং বা সাদৃশ্য (Analogy Reasoning)

সংজ্ঞা: দুটি প্রদত্ত বিষয়ের মধ্যে সম্পর্ক চিহ্নিত করা এবং
বিকল্পগুলোর মধ্যে অনুরূপ সম্পর্ক খুঁজে বের করা।

মূল ভিত্তি: দুটি বিষয়ের মধ্যে যৌক্তিক সংযোগ বা মিল (Similarity)।





১. শব্দ সাদৃশ্য (Word Analogy)

✓ এই ধরনের সাদৃশ্য দুটি শব্দের অর্থের (Meaning) উপর ভিত্তি করে তৈরি হয়।

- সাধারণ ধরণ: শব্দার্থ, কর্মী, সরঞ্জাম, কারণ ও প্রভাব ইত্যাদি।

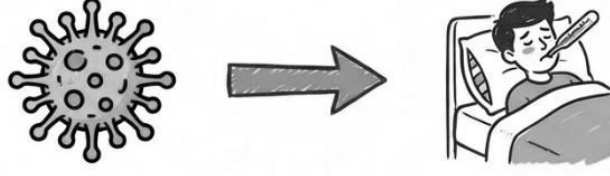
কারণ ও প্রভাব



ভাইরাস : রোগ :: প্রচেষ্টা : সাফল্য 

অংশ ও সমগ্র



ব্লেড : পাখা :: ঘর : বাড়ি

পণ্য ও কাঁচামাল



কাগজ : মগু :: কাপড় : তন্তু

তীব্রতা

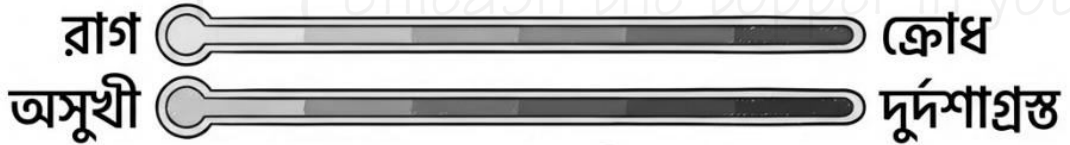

রাগ : ক্রোধ :: অসুখী : দুর্দশাগ্রস্ত

দেশ ও রাজধানী



ভারত : দিল্লি :: জাপান : টোকিও

Noto Sans Bengali

অধ্যয়ন ও বিষয়

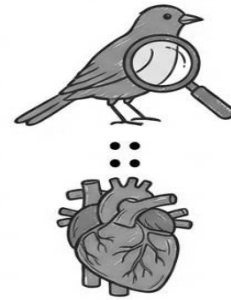

পক্ষীবিজ্ঞান : পাখি ::
হৃদরোগবিদ্যা : হৃৎপিণ্ড

পণ্য ও কাঁচামাল

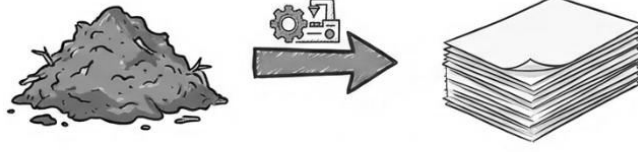

কাগজ : মণ্ড :: কাপড় : তন্তু

তীব্রতা

রাগ : ক্রোধ
অসুখী : দুর্দশাগ্রস্ত
রাগ : ক্রোধ :: অসুখী : দুর্দশাগ্রস্ত

২. সংখ্যা সাদৃশ্য (Number Analogy) - গাণিতিক সম্পর্ক

বর্গ (Square)	ঘন (Cube)
$x : x^2$	$x : x^3$
$4 : 16 :: 7 : 49$	$3 : 27 :: 5 : 125$

৩. সংখ্যা সাদৃশ্য (Number Analogy) - গাণিতিক ও মিশ্র প্রক্রিয়া

গাণিতিক প্রক্রিয়া (Mathematical Operations)	মিশ্র প্রক্রিয়া (Mixed Operations)
$6 \xrightarrow{\times 3} 18$ $8 \xrightarrow{\times 3} 24$	$5 \xrightarrow{x^2+1} 26$ $8 \xrightarrow{x^2+1} 65$
সাধারণ গুণ বা যোগ।	বর্গের সাথে যোগ বা ঘনের সাথে বিয়োগ।

৩. অক্ষর সাদৃশ্য (Letter Analogy) - গাণিতিক সম্পর্ক

Visual 1: The Position Jump.



Visual 2: The Reverse Wheel.

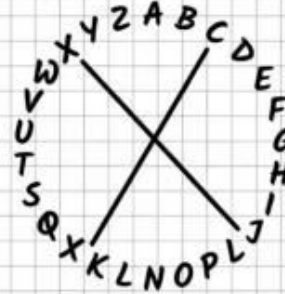

$A : Z :: C : X$ (বিপরীত জোড়া)

৪. অক্ষর সাদৃশ্য (Letter Analogy) - উন্নত বিন্যাস (Advanced Patterns)

১. অক্ষর পুনর্বিন্যাস (Jumbled Letters)

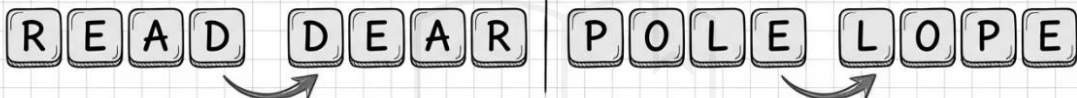

$READ : DEAR :: POLE : LOPE$ (অক্ষর পুনর্বিন্যাস)

২. স্বরবর্ণ ও ব্যঞ্জনবর্ণের যুক্তি (Vowel Logic)

A E I O U

$AE : FJ :: IO : PU$

স্বরবর্ণের ঠিক পরের ব্যঞ্জনবর্ণ

এক নজরে (At a Glance)

শব্দ (Word)	সংখ্যা (Number) 123	অক্ষর (Letter) ABC
<p>→ অর্থ ও সম্পর্ক (Meaning & Relation)</p> <ul style="list-style-type: none"> <input checked="" type="checkbox"/> সমার্থক <input checked="" type="checkbox"/> বিপরীত <input checked="" type="checkbox"/> কর্মী <input checked="" type="checkbox"/> কারণ। 	<p>→ গাণিতিক সূত্র (Math Formulas)</p> <ul style="list-style-type: none"> <input checked="" type="checkbox"/> x^2, x^3 <input checked="" type="checkbox"/> গুণ <input checked="" type="checkbox"/> মিশ্র প্রক্রিয়া। 	<p>→ ক্রম ও বিন্যাস (Sequence)</p> <ul style="list-style-type: none"> <input checked="" type="checkbox"/> অবস্থান (+2) <input checked="" type="checkbox"/> বিপরীত (A-Z) <input checked="" type="checkbox"/> পুনর্বিন্যাস।

Screenshot for Revision

১.১ পার্থক্য সিরিজ (Difference Series)

Constant Difference (ধ্রুবক পার্থক্য)

দুটি পরপর সংখ্যার মধ্যে সর্বদা একটি নির্দিষ্ট (constant) পার্থক্য থাকে।

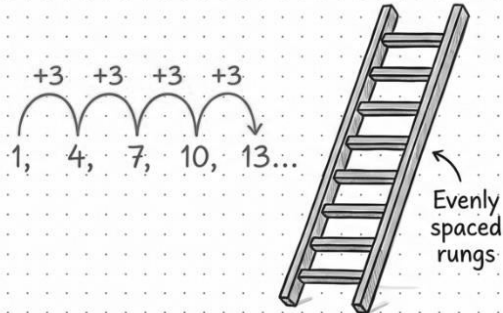

Increasing Difference (ক্রমবর্ধমান পার্থক্য)

পরপর পদগুলোর (terms) মধ্যকার পার্থক্য বাড়াতে থাকে।

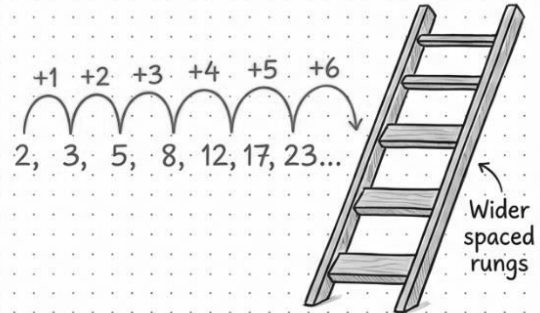

১.২ গুণফলের সিরিজ (Product Series)

পদগুলো গুণ করার প্রক্রিয়ার মাধ্যমে পাওয়া যায়।

Previous number \times Constant = Next number

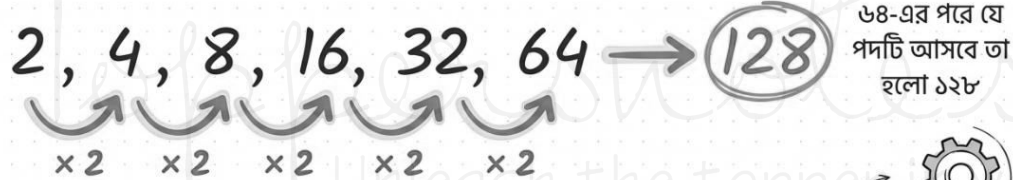

৬৪-এর পরে যে পদটি আসবে তা হলো ১২৮

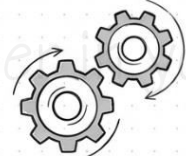

১.৩ এবং ৩. বর্গ ও ঘনফলের সিরিজ (Squares & Cubes)

Squares (বর্গ)

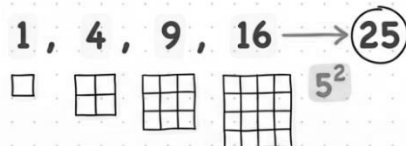

Cubes (ঘনফল - Exponential)

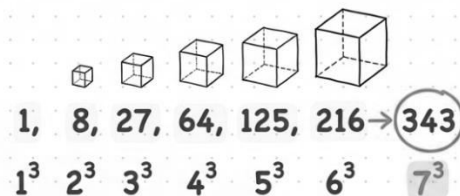

১.৪ বিবিধ এবং ২(a) মৌলিক সংখ্যা (Prime Numbers)



১ এবং ওই সংখ্যা ছাড়া অন্য কিছু দিয়ে বিভাজ্য নয়।

Example 1:

Series: 3, 5, 7, 11, 13... → 17

Example 2 (Complex):

Prime Squares: 9, 25, 49, 121...

$$\begin{array}{ccc} \uparrow & \uparrow & \uparrow \\ 3^2 & 5^2 & 7^2 \end{array}$$

পরবর্তী পদটি হলো $13^2 = 169$



Warning

১.৫ যৌগিক সিরিজ (Combination Series)

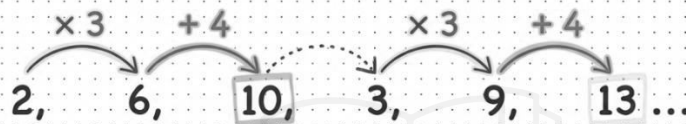

১.৫.১ গাণিতিক সিরিজ (Arithmetic)



১.৫.২ জ্যামিতিক সিরিজ (Geometric Series)

গুণ বা ভাগ সিরিজ (Multiply or Divide)

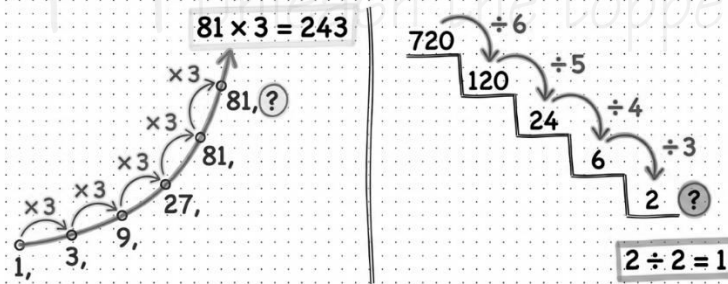

১.৬ মিশ্র সিরিজ (Mixed Series)

$$\text{(Number} \times 2) + n = \text{Next Number}$$

5, 12, 27, 58, 121, ?

$$\begin{array}{l} \times 2 \quad \times 2 \quad \times 2 \quad +n \\ \left. \begin{array}{l} 5 \times 2 + 2 = 12 \\ 12 \times 2 + 3 = 27 \\ 27 \times 2 + 4 = 58 \\ 58 \times 2 + 5 = 121 \end{array} \right\} \begin{array}{l} +2 \\ +n \\ +2 \end{array} \end{array}$$

$$121 \times 2 + 6 = 248$$

১.৭ একান্তর সিরিজ (Alternate Series)

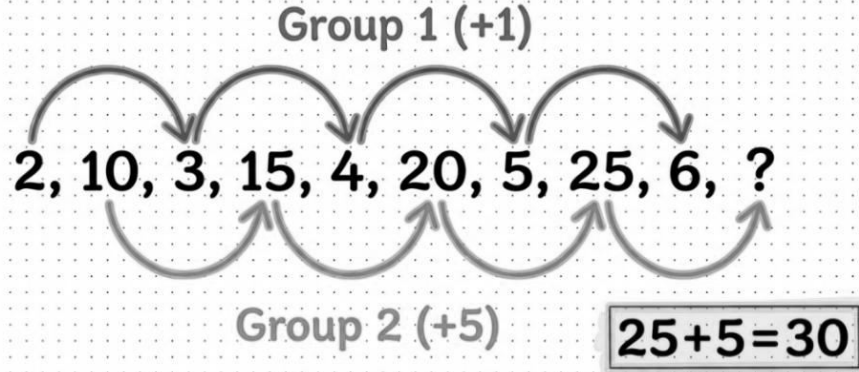







২(b) ফিবোনাচ্চি সিরিজ (Fibonacci Series)

আগের দুটি মান যোগ করে বর্তমান মান পাওয়া যায়।

$$\begin{aligned}1 + 2 &= 3 \\2 + 3 &= 5 \\3 + 5 &= 8 \\5 + 8 &= 13 \\8 + 13 &= 21\end{aligned}$$

1, 2, 3, 5, 8, 13, 21, ? \rightarrow 13 + 21 = 34

এক নজরে সূত্র (Formulas at a Glance)

	Difference (পার্থক্য): $+n$ (Constant) বা $+n, +(n+1)$ (Increasing).
	Product (গুণফল): $\times n$ (Constant).*
	Square/Cube (বর্গ/ঘন): x^2, x^3 .
	Prime (মৌলিক): 2, 3, 5, 7, 11... [←]
	Mixed (মিশ্র): $\times 2 + n$. [←]
	Fibonacci (ফিবোনাচ্চি): $n(i) = n(i-1) + n(i-2)$. [←]

➤ অ্যানালজি রিজনিং বা সাদৃশ্য (Analogy Reasoning) কী?

অ্যানালজি বা সাদৃশ্যমূলক রিজনিং হলো আপনার দুটি প্রদত্ত বিষয়ের মধ্যে সম্পর্ক চিহ্নিত করার ক্ষমতা পরীক্ষা করা এবং তারপরে প্রদত্ত বিকল্পগুলির মধ্যে একটি অনুরূপ সম্পর্ক খুঁজে বের করা। এর মূল ভিত্তি হলো দুটি বিষয়ের মধ্যে একটি যৌক্তিক সংযোগ বা মিল (similarity) খুঁজে বের করা। প্রশ্নগুলি সাধারণত "A : B :: C : ?" এই বিন্যাসে দেওয়া থাকে। আপনাকে এমন একটি বিকল্প খুঁজে বের করতে হবে যার সাথে C-এর সম্পর্ক ঠিক B-এর সাথে A-এর সম্পর্কের মতোই।

➤ অ্যানালজির প্রকার ও ধরণ (Types and Patterns of Analogies)

⇒ অ্যানালজি বা সাদৃশ্যকে প্রধানত তিনটি ভাগে ভাগ করা যায়:

১. শব্দ সাদৃশ্য (Word Analogy)

এই ধরনের সাদৃশ্য দুটি শব্দের অর্থের উপর ভিত্তি করে তৈরি হয়। এর সাধারণ ধরণগুলি হলো:

- ✓ সমার্থক/বিপরীতার্থক শব্দ (Synonyms/Antonyms): খুশি : আনন্দ :: দুঃখী : ? (উত্তর: বিষণ্ণ) অথবা দয়ালু : নিষ্ঠুর :: খুশি : ? (উত্তর: দুঃখী)
- ✓ কর্মী ও সরঞ্জাম (Worker and Tool): ডাক্তার : স্টেথোস্কোপ :: ছুতোর : ? (উত্তর: করাত)
- ✓ কর্মী ও কর্মস্থল (Worker and Workplace): শিক্ষক : স্কুল :: ডাক্তার : ? (উত্তর: হাসপাতাল)
- ✓ কারণ ও প্রভাব (Cause and Effect): ভাইরাস : রোগ :: প্রচেষ্টা : ? (উত্তর: সাফল্য)
- ✓ অংশ ও সমগ্র (Part and Whole): ব্লেন্ড : পাখা :: ঘর : ? (উত্তর: বাড়ি)
- ✓ দেশ ও রাজধানী/মুদ্রা (Country and Capital/Currency): ভারত : দিল্লি :: জাপান : ? (উত্তর: টোকিও)
- ✓ অধ্যয়ন ও বিষয় (Study and Topic): পক্ষীবিজ্ঞান : পাখি :: হৃদরোগবিদ্যা : ? (উত্তর: হৃৎপিণ্ড)
- ✓ পণ্য ও কাঁচামাল (Product and Raw Material): কাগজ : মণ্ড :: কাপড় : ? (উত্তর: তন্তু)
- ✓ তীব্রতা (Intensity): রাগ : ক্রোধ :: অসুখী : ? (উত্তর: দুর্দশাগ্রস্ত)

২. সংখ্যা সাদৃশ্য (Number Analogy)

এই ধরনের সাদৃশ্য সংখ্যাগুলির মধ্যে গাণিতিক সম্পর্ক খুঁজে বের করার উপর ভিত্তি করে তৈরি হয়। এর সাধারণ ধরণগুলি হলো:

- ✓ বর্গ/ঘন (Squares/Cubes): 4 : 16 :: 7 : ? (যুক্তি: $x:x^2$ । উত্তর: 49) অথবা 3 : 27 :: 5 : ? (যুক্তি: $x:x^3$ । উত্তর: 125)
- ✓ গাণিতিক প্রক্রিয়া (Mathematical Operations): 6 : 18 :: 8 : ? (যুক্তি: $x:x \times 3$ । উত্তর: 24)
- ✓ মিশ্র প্রক্রিয়া (Combined Operations): 5 : 26 :: 8 : ? (যুক্তি: $x:x^2+1$ । উত্তর: 65) অথবা 7 : 336 :: 9 : ? (যুক্তি: $x:x^3-x$ । উত্তর: 720)

৩. অক্ষর সাদৃশ্য (Letter/Alphabet Analogy)

এই ধরনের সাদৃশ্য ইংরেজি বর্ণমালার অক্ষর বা অক্ষরগুচ্ছের সম্পর্কের উপর ভিত্তি করে তৈরি হয়।

- ✓ বর্ণমালায় অবস্থান (Position in Alphabet): B : D :: E : ? (যুক্তি: +2 অবস্থান। উত্তর: G)
- ✓ বিপরীত জোড়া (Reverse Pairs): A : Z :: C : ? (A শুরু থেকে প্রথম এবং Z শেষ থেকে প্রথম। উত্তর: X)
- ✓ উল্টোপাল্টা অক্ষর (Jumbled Letters): READ : DEAR :: POLE : ? (যুক্তি: অক্ষরগুলির পুনর্বিন্যাস। উত্তর: LOPE)
- ✓ স্বরবর্ণ-ব্যঞ্জনবর্ণ যুক্তি (Vowel-Consonant Logic): AE : FJ :: IO : ? (যুক্তি: স্বরবর্ণের ঠিক পরের ব্যঞ্জনবর্ণ। উত্তর: PU)

বিগত বছরের ১০০টি MCQ প্রশ্ন ও উত্তর

প্রশ্ন ১. 'Bouquet' (তোড়া) যেভাবে 'Flowers' (ফুল)-এর সাথে সম্পর্কিত, ঠিক সেভাবে 'Sentence' (বাক্য) किसের সাথে সম্পর্কিত? (SSC CGL Tier-I, 2021)

- (a) Letters (অক্ষর) (b) Paragraph (অনুচ্ছেদ)
(c) Words (শব্দ) (d) Content (বিষয়বস্তু)

উত্তর: (c) Words (শব্দ)

ব্যাখ্যা: একটি তোড়া (Bouquet) অনেকগুলো ফুলের (Flowers) সমষ্টি। একইভাবে, একটি বাক্য (Sentence) অনেকগুলো শব্দের (Words) সমষ্টি।

প্রশ্ন ২. প্রদত্ত সেটটির মতো একই সম্পর্কযুক্ত বিকল্পটি নির্বাচন করুন।

(7, 13, 21) (SSC CHSL, 2020)

- (a) (12, 18, 25) (b) (17, 22, 30) (c) (9, 15, 23) (d) (2, 8, 16)

উত্তর: (c) (9, 15, 23)

ব্যাখ্যা: প্রদত্ত সেটের যুক্তিটি হলো: 7 (+6) → 13 (+8) → 21। এখানে সংখ্যার মধ্যকার পার্থক্য ২ করে বাড়ছে (+6, +8)। বিকল্প (c)-তে, যুক্তিটি হলো: 9 (+6) → 15 (+8) → 23। এটি একই যুক্তি অনুসরণ করে।

প্রশ্ন ৩. 'Melt' (গলে যাওয়া) যদি 'Liquid' (তরল)-এর সাথে সম্পর্কিত হয়, তবে 'Freeze' (জমে যাওয়া) किसের সাথে সম্পর্কিত? (RRB NTPC, 2021)

- (a) Ice (বরফ) (b) Crystal (স্ফটিক) (c) Solid (কঠিন) (d) Water (জল)

উত্তর: (c) Solid (কঠিন)

ব্যাখ্যা: 'Melt' (গলে যাওয়া) হলো এমন একটি প্রক্রিয়া যা কোনো কিছুকে তরল (Liquid) অবস্থায় রূপান্তরিত করে। 'Freeze' (জমে যাওয়া) হলো এমন একটি প্রক্রিয়া যা কোনো কিছুকে কঠিন (Solid) অবস্থায় রূপান্তরিত করে।

প্রশ্ন ৪. BCD : EFG :: LMN : ? (WBP Constable, 2019)

- (a) OPQ (b) PQR (c) QRS (d) OQP

উত্তর: (a) OPQ

ব্যাখ্যা: BCD পরপর অক্ষর। EFG পরপর অক্ষর। প্রথম দলের শেষ অক্ষর (D) এর ঠিক পরের অক্ষর দিয়ে দ্বিতীয় দল (E) শুরু হয়েছে। একইভাবে, LMN পরপর অক্ষর। N-এর ঠিক পরের অক্ষর দিয়ে শুরু হবে, অর্থাৎ OPQ।

প্রশ্ন ৫. 42 : 56 :: 110 : ? (SSC CGL Tier-I, 2018)

- (a) 132 (b) 136 (c) 140 (d) 121

উত্তর: (a) 132

ব্যাখ্যা: এখানে যুক্তিটি হলো $n^2 + n$

$$42 = 6^2 + 6$$

$$56 = 7^2 + 7$$

$$110 = 10^2 + 10$$

এই বিন্যাস (6, 7 এবং 10, 11) অনুসরণ করে, পরবর্তী সংখ্যাটি হবে $11^2 + 11 = 121 + 11 = 132$

প্রশ্ন ৬. 'Heart' (হৃৎপিণ্ড) যদি 'Cardiology'-এর সাথে সম্পর্কিত হয়, তবে 'Kidney' (কিডনি) किसের সাথে সম্পর্কিত? (RRB Group D, 2018)

- (a) Endocrinology (b) Orthodontics (c) Nephrology (d) Neurology

উত্তর: (c) Nephrology

ব্যাখ্যা: কার্ডিওলজি (Cardiology) হলো চিকিৎসাবিজ্ঞানের সেই শাখা যা হৃৎপিণ্ড (Heart) নিয়ে অধ্যয়ন করে। একইভাবে, নেফ্রোলজি (Nephrology) হলো চিকিৎসাবিজ্ঞানের সেই শাখা যা কিডনি (Kidney) নিয়ে অধ্যয়ন করে।

প্রশ্ন ৭. MACE : NDFH :: RAGE : ? (SSC CHSL, 2021)

- (a) SFHI (b) TCIJ (c) SBIJ (d) SBHJ

উত্তর: (d) SBHJ

ব্যাখ্যা: এখানে সম্পর্কটি স্বরবর্ণ (vowel) এবং ব্যঞ্জনবর্ণের (consonant) উপর ভিত্তি করে হতে পারে। 'MACE'-এ দুটি স্বরবর্ণ (A,E) এবং দুটি ব্যঞ্জনবর্ণ (M,C) আছে। এর সাথে সম্পর্কিত শব্দ 'NDFH'-এ কোনো স্বরবর্ণ নেই। একইভাবে, 'RAGE'-এ দুটি স্বরবর্ণ (A,E) এবং দুটি ব্যঞ্জনবর্ণ (R,G) আছে। এই যুক্তি অনুসারে, উত্তর শব্দটিতে কোনো স্বরবর্ণ থাকবে না। বিকল্পগুলির মধ্যে শুধুমাত্র 'SBHJ'-এ কোনো স্বরবর্ণ নেই।

প্রশ্ন ৮. 24 : 126 :: 48 : ? (SSC MTS, 2019)

- (a) 344 (b) 240 (c) 192 (d) 442

উত্তর: (a) 344

ব্যাখ্যা: এখানে যুক্তিটি হলো $n^2-1 : n^3+1$

প্রথম জোড়ায়, $n=5$ ধরে, $5^2-1=24$ এবং $5^3+1=126$

দ্বিতীয় জোড়ায়, $48=7^2-1$, সুতরাং $n=7$

তাহলে, পরবর্তী সংখ্যাটি হবে $7^3+1=343+1=344$

প্রশ্ন ৯. 'Car' (গাড়ি) যদি 'Garage' (গ্যারেজ)-এর সাথে সম্পর্কিত হয়, তবে 'Aeroplane' (উড়োজাহাজ) কিসের সাথে সম্পর্কিত? (RRB JE, 2019)

- (a) Port (বন্দর) (b) Depot (ডিপো)
(c) Hangar (হ্যাঙ্গার) (d) Harbour (পোতাশ্রয়)

উত্তর: (c) Hangar (হ্যাঙ্গার)

ব্যাখ্যা: একটি গাড়ি (Car) একটি গ্যারেজে (Garage) রাখা হয়। একইভাবে, একটি উড়োজাহাজ (Aeroplane) একটি হ্যাঙ্গারে (Hangar) রাখা হয়।

প্রশ্ন ১০. Seismology : Earthquakes :: Ornithology : ? (WBPS Clerkship, 2020)

- (a) Plants (উদ্ভিদ) (b) Birds (পাখি)
(c) Coins (মুদ্রা) (d) Volcanoes (আগ্নেয়গিরি)

উত্তর: (b) Birds (পাখি)

ব্যাখ্যা: সিসমোলজি (Seismology) হল ভূমিকম্প (Earthquakes) সম্পর্কিত বৈজ্ঞানিক অধ্যয়ন। একইভাবে, অরনিথোলজি (Ornithology) হল পাখি (Birds) সম্পর্কিত বৈজ্ঞানিক অধ্যয়ন।

প্রশ্ন ১১. 6 : 18 :: 4 : ? (SSC CGL, 2016)

- (a) 2 (b) 6 (c) 8 (d) 16

উত্তর: (c) 8

ব্যাখ্যা: এখানে যুক্তিটি হল $x : x^2/2$

প্রথম জোড়ায়, $6 : 6^2/2 = 36/2 = 18$

একইভাবে দ্বিতীয় জোড়ায়, $4 : 4^2/2 = 16/2 = 8$

প্রশ্ন ১২. 'Action' (ক্রিয়া) যেভাবে 'Reaction' (প্রতিক্রিয়া)-এর সাথে সম্পর্কিত, সেভাবে 'Stimulus' (উদ্দীপনা) কিসের সাথে সম্পর্কিত? (SSC CHSL, 2019)

- (a) Response (সোড়া) (b) Vision (দৃষ্টি) (c) Reception (গ্রহণ) (d) Feedback (মতামত)

উত্তর: (a) Response (সোড়া)

ব্যাখ্যা: একটি ক্রিয়া (Action) একটি প্রতিক্রিয়া (Reaction) সৃষ্টি করে (নিউটনের তৃতীয় সূত্র)। একইভাবে, জীববিদ্যা বা মনোবিজ্ঞানে একটি উদ্দীপনা (Stimulus) একটি সোড়া (Response) সৃষ্টি করে।

প্রশ্ন ১৩. EGIK : FILO :: FHJL : ? (RRB NTPC, 2021)

- (a) GJMP (b) GMPJ (c) JGMP (d) JGPM

উত্তর: (a) GJMP

ব্যাখ্যা: এখানে যুক্তিটি হলো প্রতিটি অক্ষরের অবস্থানগত মান ক্রমশ: +1, +2, +3, এবং +4 করে বৃদ্ধি পাচ্ছে।

EGIK -> FILO: E(+1)=F, G(+2)=I, I(+3)=L, K(+4)=O।

একইভাবে, FHJL -> ?: F(+1)=G, H(+2)=J, J(+3)=M, L(+4)=P। উত্তর হলো GJMP।

প্রশ্ন ১৪. 121 : 12 :: 25 : ? (SSC CGL, 2017)

- (a) 1 (b) 2 (c) 6 (d) 7

উত্তর: (c) 6

ব্যাখ্যা: এখানে যুক্তিটি হলো $\sqrt{x+1}$

প্রথম জোড়ায়, $\sqrt{121}=11$, এবং $11+1=12$ ।

একইভাবে দ্বিতীয় জোড়ায়, $\sqrt{25}=5$, এবং $5+1=6$ ।

প্রশ্ন ১৫. 'Dog' (কুকুর) যদি 'Rabies' (জলাতঙ্ক)-এর সাথে সম্পর্কিত হয়, তবে 'Mosquito' (মশা) किसের সাথে সম্পর্কিত? (WBP SI, 2018)

- (a) Plague (প্লেগ) (b) Death (মৃত্যু)
(c) Malaria (ম্যালেরিয়া) (d) Sting (ছল)

উত্তর: (c) Malaria (ম্যালেরিয়া)

ব্যাখ্যা: কুকুরের (Dog) কামড়ে জলাতঙ্ক (Rabies) রোগ হতে পারে। একইভাবে, মশার (Mosquito) কামড়ে ম্যালেরিয়া (Malaria) রোগ হতে পারে।

প্রশ্ন ১৬. Country : President :: State : ? (SSC MTS, 2017)

- (a) Prime Minister (প্রধানমন্ত্রী) (b) Governor (রাজ্যপাল)
(c) Chief Minister (মুখ্যমন্ত্রী) (d) Mayor (মেয়র)

উত্তর: (b) Governor (রাজ্যপাল)

ব্যাখ্যা: রাষ্ট্রপতি (President) একটি দেশের (Country) সাংবিধানিক প্রধান। একইভাবে, রাজ্যপাল (Governor) একটি রাজ্যের (State) সাংবিধানিক প্রধান।

প্রশ্ন ১৭. (8, 56, 72) (SSC CGL, 2020)

- (a) (7, 56, 63) (b) (6, 42, 54) (c) (5, 30, 35) (d) (3, 15, 24)

উত্তর: (b) (6, 42, 54)

ব্যাখ্যা: এখানে যুক্তিটি হলো $x : x \times 7 : x \times 9$

প্রদত্ত সেটে, $8 : 8 \times 7 = 56 : 8 \times 9 = 72$ ।

বিকল্প (b)-তে, $6 : 6 \times 7 = 42 : 6 \times 9 = 54$ । এটি একই যুক্তি অনুসরণ করে।

প্রশ্ন ১৮. 'Moon' (চাঁদ) যদি 'Satellite' (উপগ্রহ)-এর সাথে সম্পর্কিত হয়, তবে 'Earth' (পৃথিবী) किसের সাথে সম্পর্কিত? (RRB NTPC, 2016)

- (a) Sun (সূর্য) (b) Planet (গ্রহ)
(c) Solar System (সৌরজগত) (d) Asteroid (গ্রহাণু)

উত্তর: (b) Planet (গ্রহ)

ব্যাখ্যা: চাঁদ (Moon) একটি প্রাকৃতিক উপগ্রহ (Satellite)। একইভাবে, পৃথিবী (Earth) একটি গ্রহ (Planet)।

প্রশ্ন ১৯. BEHK : YVSP :: DGJM : ? (SSC CGL, 2019)

- (a) WTRP (b) WTRN (c) VTRN (d) XUQP

উত্তর: (b) WTRN

ব্যাখ্যা: এখানে সম্পর্কটি হলো বিপরীত অক্ষর জোড়া (reverse letter pair)। বর্ণমালার শুরু থেকে একটি অক্ষরের অবস্থান এবং শেষ থেকে অন্য একটি অক্ষরের অবস্থান সমান হলে তারা বিপরীত জোড়া হয়।

B-এর বিপরীত Y, E-এর বিপরীত V, H-এর বিপরীত S, K-এর বিপরীত P।

একইভাবে, DGJM-এর জন্য:

D-এর বিপরীত W, G-এর বিপরীত T, J-এর বিপরীত Q, M-এর বিপরীত N।

সঠিক উত্তর হওয়া উচিত WTQN। প্রদত্ত বিকল্পগুলিতে এটি নেই। বিকল্প (b) WTRN সবচেয়ে কাছাকাছি।

সম্ভবত প্রশ্নপত্রে বা বিকল্পে একটি টাইপিং ভুল ছিল, যেখানে Q-এর বদলে R দেওয়া হয়েছে।

প্রশ্ন ২০. 14 : 9 :: 26 : ? (SSC CHSL, 2018)

- (a) 12 (b) 13 (c) 15 (d) 31

উত্তর: (c) 15

ব্যাখ্যা: এখানে যুক্তিটি হলো: $x : (x/2+2)$ ।

$14 \rightarrow 14/2+2 = 7+2 = 9$ ।

একইভাবে, $26 \rightarrow 26/2+2 = 13+2 = 15$ ।

প্রশ্ন ২১. 'Clock' (ঘড়ি) যদি 'Time' (সময়)-এর সাথে সম্পর্কিত হয়, তবে 'Thermometer' (থার্মোমিটার) किसের সাথে সম্পর্কিত? (RRB Group D, 2018)

- (a) Heat (তাপ) (b) Radiation (বিকিরণ)
(c) Energy (শক্তি) (d) Temperature (তাপমাত্রা)

উত্তর: (d) Temperature (তাপমাত্রা)

ব্যাখ্যা: ঘড়ি (Clock) একটি যন্ত্র যা সময় (Time) পরিমাপ করতে ব্যবহৃত হয়। একইভাবে, থার্মোমিটার (Thermometer) একটি যন্ত্র যা তাপমাত্রা (Temperature) পরিমাপ করতে ব্যবহৃত হয়।

প্রশ্ন ২২. 68 : 130 :: ? : 350 (SSC CGL, 2016)

- (a) 240 (b) 222 (c) 216 (d) 210

উত্তর: (b) 222

ব্যাখ্যা: এখানে যুক্তিটি হলো n^3+n ।

$68 = 4^3+4 = 64+4$

$130 = 5^3+5 = 125+5$

(সংখ্যা দুটি পরপর: 4, 5)

দ্বিতীয় জোড়ায়, $350 = 7^3+7 = 343+7$ ।

সুতরাং, তার আগের সংখ্যাটি হবে 6, অর্থাৎ $6^3+6 = 216+6 = 222$ ।

প্রশ্ন ২৩. 'India' (ভারত) যদি 'Rupee' (টাকা)-এর সাথে সম্পর্কিত হয়, তবে 'USA' (মার্কিন যুক্তরাষ্ট্র) किसের সাথে সম্পর্কিত? (WBP Constable, 2021)

- (a) Yen (ইয়েন) (b) Dollar (ডলার) (c) Pound (পাউন্ড) (d) Rouble (রুবল)

উত্তর: (b) Dollar (ডলার)

ব্যাখ্যা: টাকা (Rupee) হলো ভারতের (India) মুদ্রা। একইভাবে, ডলার (Dollar) হলো মার্কিন যুক্তরাষ্ট্রের (USA) মুদ্রা।

প্রশ্ন ২৪. AZBY : CXDW :: EVFU : ? (SSC CGL Tier-I, 2017)

- (a) GTHS (b) GHYS (c) GSTH (d) TGSH

উত্তর: (a) GTHS

ব্যাখ্যা: এখানে প্রতিটি চার অক্ষরের গ্রুপে প্রথম ও দ্বিতীয় অক্ষর এবং তৃতীয় ও চতুর্থ অক্ষর একে অপরের বিপরীত জোড়া (reverse pair)।

AZBY: A-Z, B-Y.

CXDW: C-X, D-W.

সম্পর্কটি হলো: প্রথম গ্রুপের প্রথম অক্ষর (A) এর সাথে ২ যোগ করে দ্বিতীয় গ্রুপের প্রথম অক্ষর (C) পাওয়া যায়। $A (+2) \rightarrow C$

তাহলে, EVFU এর জন্য, E (+2) \rightarrow G। উত্তরটি G দিয়ে শুরু হবে।

G-এর বিপরীত জোড়া T। G-এর পরের অক্ষর H, এবং H-এর বিপরীত জোড়া S। সুতরাং, উত্তর হলো GTHS।

প্রশ্ন ২৫. 'Pen' (কলম) যদি 'Write' (লেখা)-এর সাথে সম্পর্কিত হয়, তবে 'Knife' (ছুরি) किसের সাথে সম্পর্কিত? (RRB ALP, 2018)

- (a) Cut (কাটা) (b) Vegetable (সবজি)
(c) Peel (খোসা ছাড়ানো) (d) Sharp (ধারালো)

উত্তর: (a) Cut (কাটা)

ব্যাখ্যা: সম্পর্কটি হলো একটি বস্তু এবং তার প্রধান কাজ। একটি কলম (Pen) লেখার (Write) জন্য ব্যবহৃত হয়। একটি ছুরি (Knife) কাটার (Cut) জন্য ব্যবহৃত হয়।

প্রশ্ন ২৬. $49 : 81 :: 100 : ?$ (SSC CGL, 2019)

- (a) 121 (b) 144 (c) 169 (d) 64

উত্তর: (b) 144

ব্যাখ্যা: এখানে যুক্তিটি হলো পরপর বিজোড়/জোড় সংখ্যার বর্গ।

$$49=7^2$$

$$81=9^2 \text{ (7 এবং 9 পরপর বিজোড় সংখ্যা)}$$

$$100=10^2$$

এই বিন্যাস অনুসরণ করে, পরবর্তী সংখ্যাটি হবে পরের জোড় সংখ্যা 12-এর বর্গ।

$$12^2=144$$

প্রশ্ন ২৭. 'Oasis' (মরাদ্যান) যেভাবে 'Sand' (বালি)-এর সাথে সম্পর্কিত, সেভাবে 'Island' (দ্বীপ) किसের সাথে সম্পর্কিত? (SSC CHSL, 2018)

- (a) River (নদী) (b) Sea (সমুদ্র) (c) Water (জল) (d) Waves (চেউ)

উত্তর: (c) Water (জল)

ব্যাখ্যা: মরাদ্যান (Oasis) হলো মরুভূমির মধ্যে একটি উর্বর স্থান যা বালি (Sand) দ্বারা পরিবেষ্টিত। একইভাবে, দ্বীপ (Island) হলো এক খণ্ড ভূমি যা জল (Water) দ্বারা পরিবেষ্টিত।

প্রশ্ন ২৮. Smoke : Pollution :: War : ? (RRB NTPC, 2017)

- (a) Victory (বিজয়) (b) Peace (শান্তি) (c) Treaty (চুক্তি) (d) Destruction (ধ্বংস)

উত্তর: (d) Destruction (ধ্বংস)

ব্যাখ্যা: ধোঁয়া (Smoke) দূষণের (Pollution) একটি প্রধান কারণ। একইভাবে, যুদ্ধ (War) ধ্বংসের (Destruction) একটি প্রধান কারণ।

প্রশ্ন ২৯. ACEG : DFHJ :: QSUV : ? (SSC MTS, 2019)

- (a) TVXZ (b) TWWY (c) RTVS (d) RTVX

উত্তর: (a) TVXZ

ব্যাখ্যা: প্রথম গ্রুপের প্রতিটি অক্ষরকে একটি নির্দিষ্ট সংখ্যক (+3) ধাপ এগিয়ে নিয়ে দ্বিতীয় গ্রুপের অক্ষর পাওয়া যায়।

A(+3)→D, C(+3)→F, E(+3)→H, G(+3)→J।

এই যুক্তিটি 'QSUV'-এর উপর প্রয়োগ করলে:

Q(+3)→T, S(+3)→V, U(+3)→X, W(+3)→Z।

উত্তর হবে TVXZ।

প্রশ্ন ৩০. 17 : 52 :: 1 : ? (SSC CGL, 2016)

- (a) 3 (b) 4 (c) 5 (d) 51

উত্তর: (b) 4

ব্যাখ্যা: এখানে যুক্তিটি হলো $x : (x \times 3) + 1$

প্রথম জোড়ায়, $17 \times 3 + 1 = 51 + 1 = 52$ ।

একইভাবে, $1 \times 3 + 1 = 3 + 1 = 4$ ।

প্রশ্ন ৩১. 'Touch' (স্পর্শ) যদি 'Feel' (অনুভব করা)-এর সাথে সম্পর্কিত হয়, তবে 'Greet' (অভিবাদন) কিসের সাথে সম্পর্কিত? (SSC CHSL, 2021)

- (a) Smile (হাসি) (b) Acknowledge (স্বীকার করা)
(c) Success (সাফল্য) (d) Manners (আচরণ)

উত্তর: (b) Acknowledge (স্বীকার করা)

ব্যাখ্যা: আপনি যখন কিছু স্পর্শ (Touch) করেন, তখন আপনি তা অনুভব (Feel) করেন (ক্রিয়ার ফল)। আপনি যখন কাউকে অভিবাদন (Greet) জানান, তখন আপনি তার উপস্থিতি স্বীকার (Acknowledge) করেন।

প্রশ্ন ৩২. 1 : 1 :: 25 : ? (RRB Group D, 2018)

- (a) 26 (b) 125 (c) 240 (d) 625

উত্তর: (d) 625

ব্যাখ্যা: এখানে যুক্তিটি হলো $x : x^2$ ।

$1 : 1^2 = 1$

একইভাবে, $25 : 25^2 = 625$ ।

প্রশ্ন ৩৩. 'Pork' (শূকরের মাংস) যেভাবে 'Pig' (শূকর)-এর সাথে সম্পর্কিত, সেভাবে 'Mutton' (মটন) কিসের সাথে সম্পর্কিত? (WBP SI, 2019)

- (a) Goat (ছাগল) (b) Sheep (ভেড়া) (c) Lamb (ভেড়ার শাবক) (d) Cow (গরু)

উত্তর: (b) Sheep (ভেড়া)

ব্যাখ্যা: শূকরের (Pig) মাংসকে পর্ক (Pork) বলা হয়। প্রাপ্তবয়স্ক ভেড়ার (Sheep) মাংসকে মটন (Mutton) বলা হয়।

প্রশ্ন ৩৪. প্রদত্ত সেটটির মতো একই সম্পর্কযুক্ত বিকল্পটি নির্বাচন করুন।

(9, 35, 16) (SSC CGL, 2020)

- (a) (36, 55, 25) (b) (25, 30, 4) (c) (81, 65, 36) (d) (16, 50, 64)

উত্তর: (a) (36, 55, 25)

ব্যাখ্যা: এখানে যুক্তিটি হলো: $(\sqrt{\text{প্রথম সংখ্যা}} + \sqrt{\text{তৃতীয় সংখ্যা}}) \times 5 = \text{দ্বিতীয় সংখ্যা}$ ।

প্রদত্ত সেটে, $(\sqrt{9} + \sqrt{16}) \times 5 = (3+4) \times 5 = 35$ ।

বিকল্প (a)-তে, $(\sqrt{36} + \sqrt{25}) \times 5 = (6+5) \times 5 = 55$ । এটি একই যুক্তি অনুসরণ করে।

প্রশ্ন ৩৫. FLOW : WOLF :: DRAW : ? (SSC MTS, 2017)

- (a) RWAD (b) WARD (c) DWAR (d) RAWD

উত্তর: (b) WARD

ব্যাখ্যা: প্রথম শব্দের অক্ষরগুলিকে উল্টে দিয়ে দ্বিতীয় শব্দটি তৈরি করা হয়েছে।

FLOW -> WOLF

একইভাবে, DRAW -> WARD

প্রশ্ন ৩৬. 'Needle' (সুই) যদি 'Sew' (সেলাই)-এর সাথে সম্পর্কিত হয়, তবে 'Microscope' (অণুবীক্ষণ যন্ত্র) किसের সাথে সম্পর্কিত? (RRB JE, 2019)

- (a) Examine (পরীক্ষা করা) (b) Magnify (বিবর্ধিত করা)
(c) Science (বিজ্ঞান) (d) Laboratory (গবেষণাগার)

উত্তর: (b) Magnify (বিবর্ধিত করা)

ব্যাখ্যা: একটি সুই (Needle) সেলাই (Sew) করার জন্য একটি সরঞ্জাম। একটি অণুবীক্ষণ যন্ত্র (Microscope) বিবর্ধিত (Magnify) করার জন্য একটি সরঞ্জাম।

প্রশ্ন ৩৭. 5 : 36 :: 6 : ? (SSC CGL, 2016)

- (a) 48 (b) 49 (c) 50 (d) 56

উত্তর: (b) 49

ব্যাখ্যা: এখানে যুক্তিটি হলো $x : (x+1)^2$

$5 : (5+1)^2 = 6^2 = 36$

একইভাবে, $6 : (6+1)^2 = 7^2 = 49$

প্রশ্ন ৩৮. 'France' (ফ্রান্স) যেভাবে 'Paris' (প্যারিস)-এর সাথে সম্পর্কিত, সেভাবে 'Iran' (ইরান) किसের সাথে সম্পর্কিত? (RRB NTPC, 2021)

- (a) Tehran (তেহরান) (b) Baghdad (বাগদাদ)
(c) Kabul (কাবুল) (d) Muscat (মাস্কাট)

উত্তর: (a) Tehran (তেহরান)

ব্যাখ্যা: প্যারিস (Paris) হলো ফ্রান্সের (France) রাজধানী। একইভাবে, তেহরান (Tehran) হলো ইরানের (Iran) রাজধানী।

প্রশ্ন ৩৯. 'Reading' (পড়া) যদি 'Knowledge' (জ্ঞান)-এর সাথে সম্পর্কিত হয়, তবে 'Work' (কাজ) किसের সাথে সম্পর্কিত? (SSC CGL, 2019)

- (a) Money (টাকা) (b) Employment (চাকরি)
(c) Experience (অভিজ্ঞতা) (d) Engagement (ব্যস্ততা)

উত্তর: (c) Experience (অভিজ্ঞতা)

ব্যাখ্যা: পড়ার (Reading) মাধ্যমে জ্ঞান (Knowledge) অর্জিত হয়। একইভাবে, কাজের (Work) মাধ্যমে অভিজ্ঞতা (Experience) অর্জিত হয়।

প্রশ্ন ৪০. 18 : 30 :: 36 : ? (SSC CHSL, 2018)

- (a) 64 (b) 66 (c) 54 (d) 62

উত্তর: (b) 66

ব্যাখ্যা: এখানে যুক্তিটি হলো $x : (x \times 2) - 6$

$18 \rightarrow (18 \times 2) - 6 = 36 - 6 = 30$

একইভাবে, $36 \rightarrow (36 \times 2) - 6 = 72 - 6 = 66$

প্রশ্ন ৪১. 'Architect' (স্থপতি) যেভাবে 'Building' (অট্টালিকা)-এর সাথে সম্পর্কিত, সেভাবে 'Sculptor' (ভাস্কর) কিসের সাথে সম্পর্কিত? (RRB Group D, 2018)

- (a) Museum (জাদুঘর) (b) Stone (পাথর) (c) Chisel (বাটালি) (d) Statue (মূর্তি)

উত্তর: (d) Statue (মূর্তি)

ব্যাখ্যা: একজন স্থপতি (Architect) একটি অট্টালিকা (Building) তৈরি করেন। একজন ভাস্কর (Sculptor) একটি মূর্তি (Statue) তৈরি করেন।

প্রশ্ন ৪২. CAT : DDY :: BIG : ? (SSC CGL, 2016)

- (a) CLL (b) CML (c) CLM (d) CEP

উত্তর: (a) CLL

ব্যাখ্যা: এখানে যুক্তিটি হলো অক্ষরগুলির অবস্থানগত মান ক্রমশ: +1, +3, এবং +5 করে বৃদ্ধি পাচ্ছে।

CAT -> DDY: C(+1)=D, A(+3)=D, T(+5)=Y।

একইভাবে, BIG -> ?: B(+1)=C, I(+3)=L, G(+5)=L। উত্তর হলো CLL।

প্রশ্ন ৪৩. 7 : 343 :: 9 : ? (WBP Constable, 2018)

- (a) 729 (b) 81 (c) 625 (d) 512

উত্তর: (a) 729

ব্যাখ্যা: এখানে যুক্তিটি হলো $x : x^3$

$7 : 7^3 = 343$

একইভাবে, $9 : 9^3 = 729$

প্রশ্ন ৪৪. 'Spoke' (স্পোক) যেভাবে 'Wheel' (চাকা)-এর সাথে সম্পর্কিত, সেভাবে 'Word' (শব্দ) কিসের সাথে সম্পর্কিত? (SSC MTS, 2021)

- (a) Book (বই) (b) Sentence (বাক্য)
(c) Paragraph (অনুচ্ছেদ) (d) Letter (অক্ষর)

উত্তর: (b) Sentence (বাক্য)

ব্যাখ্যা: একটি চাকা (Wheel) অনেকগুলো স্পোক (Spoke) দিয়ে তৈরি। একটি বাক্য (Sentence) অনেকগুলো শব্দ (Word) দিয়ে তৈরি।

প্রশ্ন ৪৫. 20 : 11 :: 102 : ? (SSC CHSL, 2017)

- (a) 49 (b) 52 (c) 61 (d) 98

উত্তর: (b) 52

ব্যাখ্যা: এখানে যুক্তিটি হলো $x : (x/2+1)$ ।

$20 : (20/2+1) = 10+1 = 11$ ।

একইভাবে, $102 : (102/2+1) = 51+1 = 52$ ।

প্রশ্ন ৪৬. 'Doctor' (ডাক্তার) যেভাবে 'Patient' (রোগী)-এর সাথে সম্পর্কিত, সেভাবে 'Lawyer' (আইনজীবী) কিসের সাথে সম্পর্কিত? (RRB NTPC, 2016)

- (a) Customer (গ্রাহক) (b) Client (মক্কেল)
(c) Accused (অভিযুক্ত) (d) Magistrate (ম্যাজিস্ট্রেট)

উত্তর: (b) Client (মক্কেল)

ব্যাখ্যা: একজন ডাক্তার (Doctor) একজন রোগীকে (Patient) পরিষেবা দেন। একজন আইনজীবী (Lawyer) একজন মক্কেলকে (Client) পরিষেবা দেন।

প্রশ্ন ৪৭. 'Numismatist' (মুদ্রা সংগ্রাহক) যদি 'Coins' (মুদ্রা)-এর সাথে সম্পর্কিত হয়, তবে 'Philatelist' (ডাকটিকিট সংগ্রাহক) কিসের সাথে সম্পর্কিত? (WBPS Miscellaneours, 2018)

- (a) Stamps (ডাকটিকিট) (b) Maps (মানচিত্র) (c) Jewels (রত্ন) (d) Fossils (জীবাশ্ম)

উত্তর: (a) Stamps (ডাকটিকিট)

ব্যাখ্যা: একজন নিউমিসম্যাটিস্ট (Numismatist) হলেন এমন ব্যক্তি যিনি মুদ্রা (Coins) সংগ্রহ বা অধ্যয়ন করেন। একজন ফিলাটেলিস্ট (Philatelist) হলেন এমন ব্যক্তি যিনি ডাকটিকিট (Stamps) সংগ্রহ বা অধ্যয়ন করেন।

প্রশ্ন ৪৮. AFKP : BGLQ :: CHMR : ? (SSC CGL, 2019)

- (a) DINS (b) DNIS (c) DFKP (d) DJOT

উত্তর: (a) DINS

ব্যাখ্যা: প্রথম গ্রুপের প্রতিটি অক্ষরকে এক ধাপ (+1) এগিয়ে নিয়ে দ্বিতীয় গ্রুপের সংশ্লিষ্ট অক্ষর পাওয়া যায়।

A(+1)→B, F(+1)→G, K(+1)→L, P(+1)→Q।

এই যুক্তিটি CHMR-এর উপর প্রয়োগ করলে: C(+1)→D, H(+1)→I, M(+1)→N, R(+1)→S। উত্তর হলো DINS।

প্রশ্ন ৪৯. 196 : 256 :: ? : 400 (SSC CHSL, 2020)

- (a) 324 (b) 289 (c) 144 (d) 361

উত্তর: (a) 324

ব্যাখ্যা: সংখ্যাগুলি হলো পরপর জোড় সংখ্যার বর্গ।

$$196=14^2$$

$$256=16^2$$

$$400=20^2$$

সুতরাং, অনুপস্থিত সংখ্যাটি হবে 16 এবং 20-এর মধ্যবর্তী জোড় সংখ্যা 18-এর বর্গ। $18^2=324$ ।

প্রশ্ন ৫০. 'Good' (ভালো) যেভাবে 'Bad' (খারাপ)-এর সাথে সম্পর্কিত, সেভাবে 'Virtue' (সদগুণ) কিসের সাথে সম্পর্কিত? (RRB JE, 2019)

- (a) Blame (দোষ) (b) Sin (পাপ)
(c) Vice (দুর্গুণ) (d) Sadness (দুঃখ)

উত্তর: (c) Vice (দুর্গুণ)

ব্যাখ্যা: 'Good' এবং 'Bad' হলো বিপরীতার্থক শব্দ। 'Virtue' (সদগুণ)-এর বিপরীতার্থক শব্দ হলো 'Vice' (দুর্গুণ)।

প্রশ্ন ৫১. 'Calf' (বাছুর) যেভাবে 'Cow' (গরু)-এর সাথে সম্পর্কিত, সেভাবে 'Puppy' (কুকুরছানা) কিসের সাথে সম্পর্কিত? (WBP Constable, 2019)

- (a) Dog (কুকুর) (b) Cat (বিড়াল) (c) Horse (ঘোড়া) (d) Lion (সিংহ)

উত্তর: (a) Dog (কুকুর)

ব্যাখ্যা: Calf (বাছুর) হলো Cow (গরু)-র শাবক। Puppy (কুকুরছানা) হলো Dog (কুকুর)-এর শাবক।

প্রশ্ন ৫২. 6 : 222 :: 7 : ? (SSC CGL, 2017)

- (a) 350 (b) 343 (c) 336 (d) 210

উত্তর: (a) 350

ব্যাখ্যা: এখানে যুক্তিটি হলো $x : x^3+x$ ।

$$6 : 6^3+6 = 216+6 = 222।$$

$$\text{একইভাবে, } 7 : 7^3+7 = 343+7 = 350।$$

প্রশ্ন ৫৩. 'Eye' (চোখ) যদি 'Myopia' (মায়োপিয়া)-এর সাথে সম্পর্কিত হয়, তবে 'Teeth' (দাঁত) किसের সাথে সম্পর্কিত? (RRB NTPC, 2016)

- (a) Pyorrhoea (পাইওরিয়া) (b) Cataract (ছানি)
(c) Trachoma (ট্রাকোমা) (d) Eczema (একজিমা)

উত্তর: (a) Pyorrhoea (পাইওরিয়া)

ব্যাখ্যা: মায়োপিয়া (Myopia) হলো চোখের (Eye) একটি রোগ। পাইওরিয়া (Pyorrhoea) হলো দাঁত (Teeth) এবং মাড়ির একটি রোগ।

প্রশ্ন ৫৪. BACE : DACE :: FACE : ? (SSC CHSL, 2021)

- (a) GACE (b) HACE (c) EACE (d) RACE

উত্তর: (b) HACE

ব্যাখ্যা: শেষের তিনটি অক্ষর 'ACE' অপরিবর্তিত থাকে। শুধুমাত্র প্রথম অক্ষরটি পরিবর্তিত হয়।

B (+2) -> D

একই যুক্তি FACE-এর উপর প্রয়োগ করলে: F (+2) -> H। উত্তর হলো HACE।

প্রশ্ন ৫৫. 'Car' (গাড়ি) যেভাবে 'Road' (রাস্তা)-এর সাথে সম্পর্কিত, সেভাবে 'Ship' (জাহাজ) किसের সাথে সম্পর্কিত? (RRB Group D, 2018)

- (a) Water (জল) (b) Air (বায়ু) (c) Sea (সমুদ্র) (d) Captain (ক্যাপ্টেন)

উত্তর: (c) Sea (সমুদ্র)

ব্যাখ্যা: একটি গাড়ি (Car) রাস্তায় (Road) চলে। একটি জাহাজ (Ship) সমুদ্রে (Sea) চলে। 'Water' (জল) খুব সাধারণ, কারণ 'Sea' (সমুদ্র) হলো জাহাজের জন্য নির্দিষ্ট "রাস্তা"।

প্রশ্ন ৫৬. প্রদত্ত সেটটির মতো একই সম্পর্কযুক্ত বিকল্পটি নির্বাচন করুন।

(7, 49, 98) (SSC CGL, 2021)

- (a) (9, 81, 172) (b) (6, 36, 72) (c) (8, 64, 128) (d) (11, 121, 242)

উত্তর: (d) (11, 121, 242)

ব্যাখ্যা: এখানে যুক্তিটি হলো $x : x^2 : 2 \times x^2$

প্রদত্ত সেটে, $7, 7^2=49, 2 \times 49=98$

বিকল্প (d)-তে, $11, 11^2=121, 2 \times 121=242$ । এটি একই যুক্তি অনুসরণ করে।

প্রশ্ন ৫৭. 8 : 28 :: 27 : ? (SSC CGL, 2018)

- (a) 85 (b) 65 (c) 64 (d) 28

উত্তর: (b) 65

ব্যাখ্যা: এখানে যুক্তিটি হলো $x^3 : (x+1)^3+1$

$8=2^3$ । দ্বিতীয় সংখ্যাটি হলো $(2+1)^3+1=3^3+1=27+1=28$ ।

$27=3^3$ । দ্বিতীয় সংখ্যাটি হবে $(3+1)^3+1=4^3+1=64+1=65$ ।

প্রশ্ন ৫৮. 'Life' (জীবন) যেভাবে 'Death' (মৃত্যু)-এর সাথে সম্পর্কিত, সেভাবে 'Hope' (আশা) किसের সাথে সম্পর্কিত? (RRB JE, 2019)

- (a) Sad (দুঃখী) (b) Despair (হতাশা) (c) Pain (ব্যথা) (d) Cry (কান্না)

উত্তর: (b) Despair (হতাশা)

ব্যাখ্যা: 'Life' (জীবন) এবং 'Death' (মৃত্যু) হলো বিপরীতার্থক শব্দ। Hope (আশা)-এর বিপরীতার্থক শব্দ হলো Despair (হতাশা)।